

产品规格书

产品名称: V16系列-400W壳体

产品编号: SC-V16-400W

适配功率: 0.75-2.2KW

电压等级: 220-380V

版 本: 1.0

版本	日期	版本更新记录	核准
1.0		基本功能	

浙江蜀川电气科技有限公司

DESCRIPTION:
(规格书)
SPECIFICATION

Model No.:

日期

编制

审核

批准

Document No.:

REV:

1.0

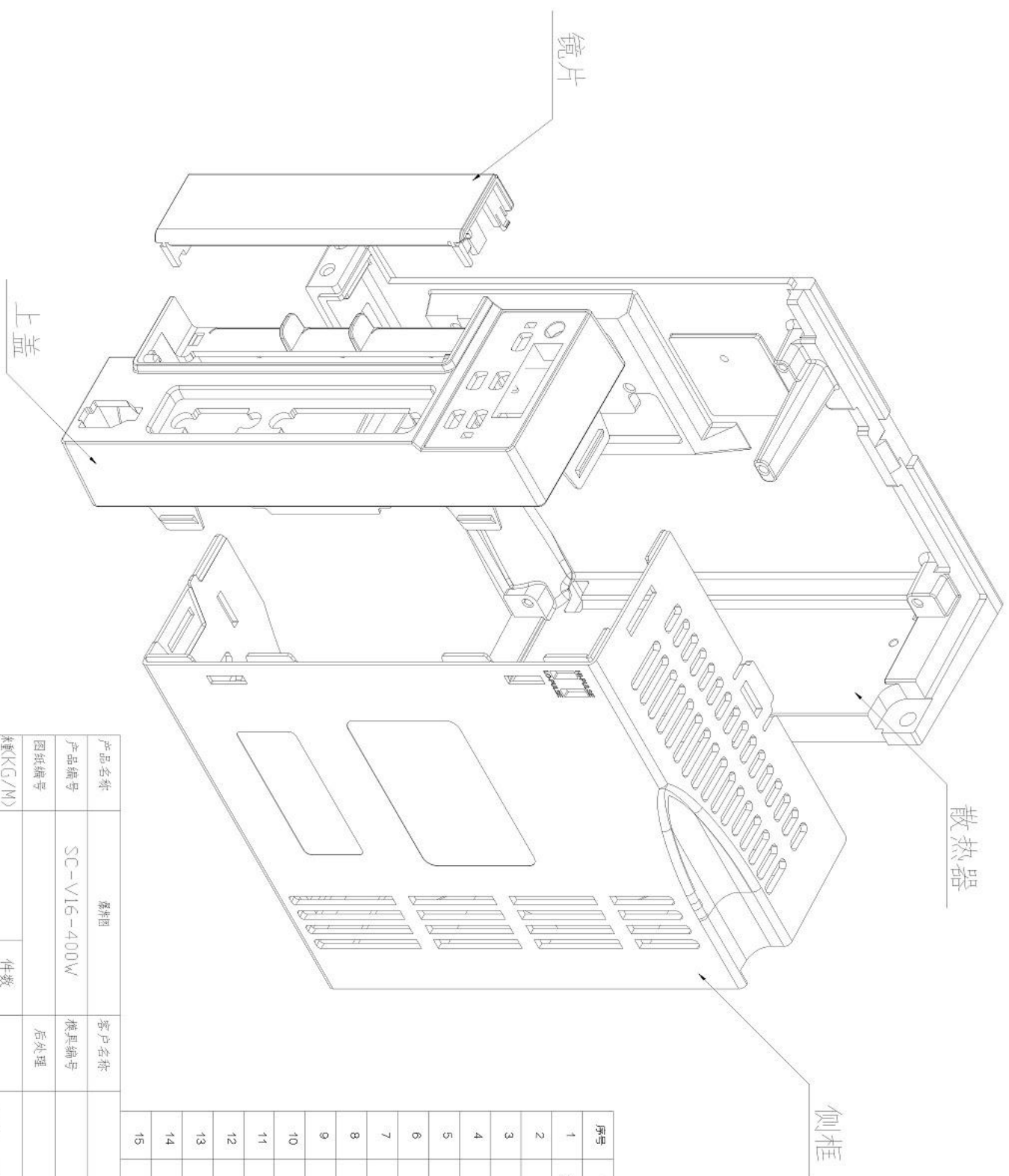

侧框

散热器

镜片

上盖

序号	名称	产品编号	数量	备注
1	散热器	YS-162X58X154-45	1	
2	侧框	SC-V16-400W-CK	1	
3	上盖	SC-V16-700W-SG	1	
4	镜片	SC-V16-700W-JP	1	
5			1	
6			1	
7			1	
8			1	
9			1	
10			1	
11			1	
12			1	
13			1	
14			1	
15			1	

产品名称	型号		客户名称	日期
产品编号	SC-V16-400W	模具编号		制图
图纸编号		后处理		审核
重量(KG/M)		件数		
净重(KG)		投影 视角		

嘉善一川电子科技有限公司

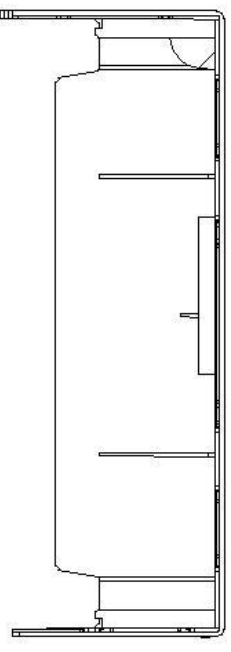
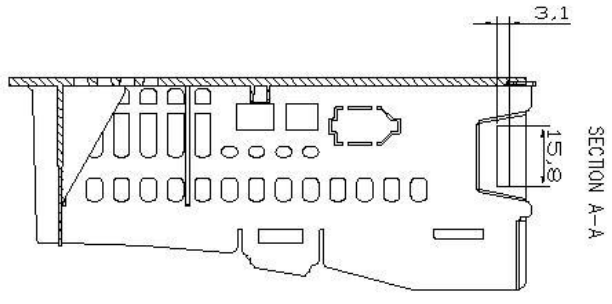
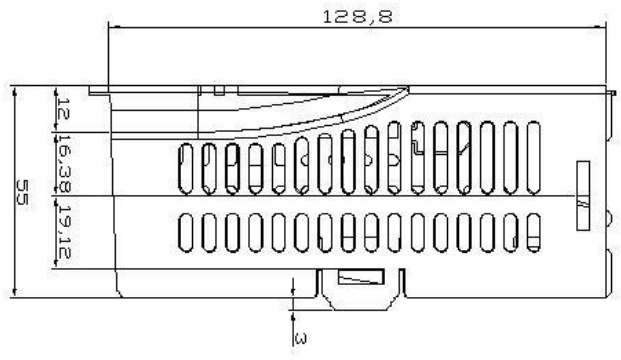
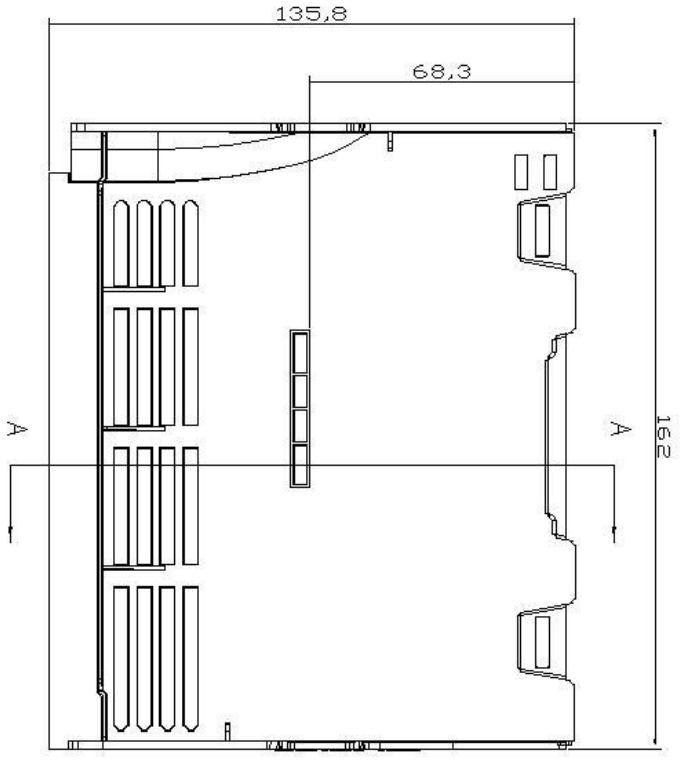
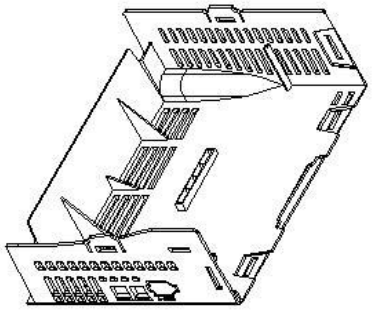

产品名称	电源	客户名称		日期	16/07/09
产品编号	SC-V16-400W-CK	模具编号		制图	月
图纸编号		后处理		审核	
料重(KG/M)		件数	1	嘉善一川电子科技有限公司	
净重(KG)		数量	1		

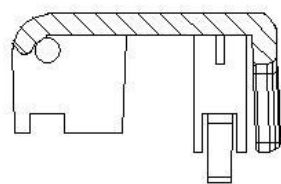
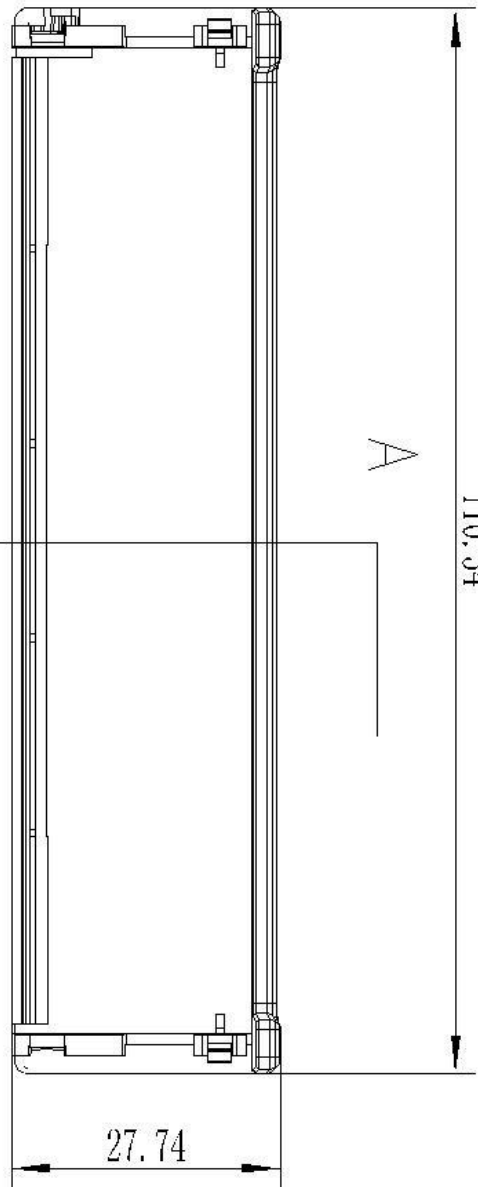
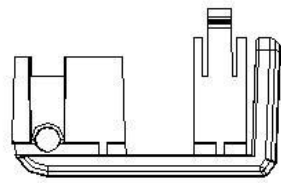

SECTION A-A

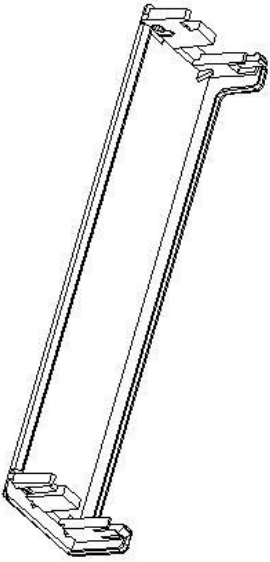
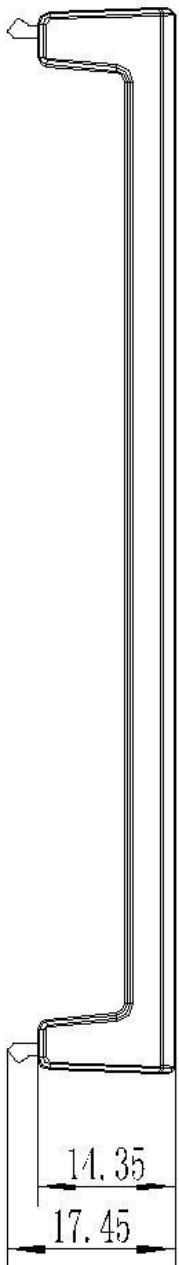

产品名称	客户名称	日期	16/07/09
产品编号	模具编号	制图	月
图纸编号	后处理	审核	
料重(KG/M)	件数	1	
净重(KG)	数量		

嘉善一川电子科技有限公司

